

# Podnośnik stemplowy



Coframa Sp. z o.o.  
60-650 Poznań  
ul. Obornicka 227

tel. 0048 61 877 05 06  
fax. 0048 61 666 37 28  
biuro@coframa.pl  
www.coframa.pl



Ravaglioli

- podnośnik stemplowy, podwójny, elektrohydrauliczny
- doskonała synchronizacja pomiędzy cylindrami
- wyposażony w mechanizm zapadkowy zabezpieczający
- autokontrola szybkości unoszenia/opadania
- z ramionami o regulowanej szerokości rozstawu
- podnośnik przeznaczony do samochodów osobowych i dostawczych

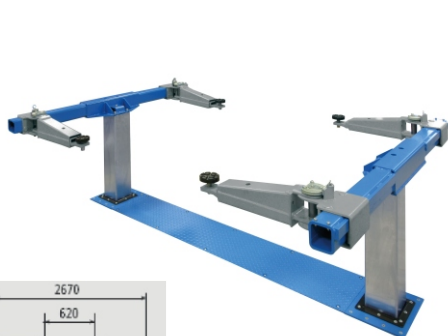

RAV 1110K

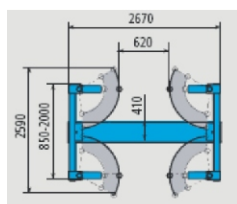
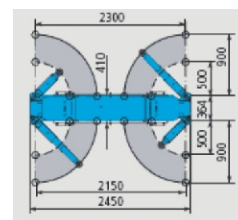

RAV 1140

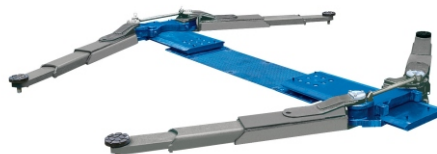

RAV 1150U

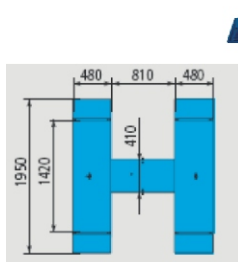
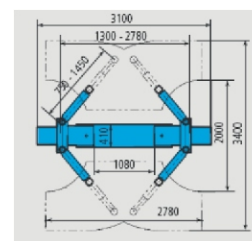

RAV 1120



RAV 1125M

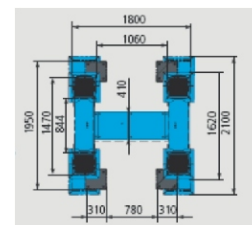

Seria z ramionami	Udźwig kg	Min. opuszczenie mm	Inne
RAV1110K	3500	90-125	teleskopowe ramiona
RAV1140	3500	95-130	teleskopowe ramiona
RAV1150U	5000	95-130	teleskopowe ramiona
Seria z platformami			
RAV1120	3500	95	stały rozstaw platform
RAV1125	3500	60	regulowany rozstaw platform, niski profil
RAV1125M	3500	95	regulowany rozstaw platform, niski profil, regulacja poprzeczna